

Accroissement des capacités
Doublement de la voie
Gléresse-Douanne (tunnel).

Présentation des
chantiers 2024.

Philippe Cornaz, Chef de projet.
Octobre/Novembre 2023.





Ordre du jour.



Informations
générales.



Réalisations 2023.



Installations de
chantier.



Chantiers
par secteurs
Fin 2023 à 2024.



Informations générales.





Démarrage des travaux du tunnel.

Suite aux décisions favorables du Tribunal Administratif Fédéral, dans le cadre de l'adjudication du lot 2 (tunnel), les travaux vont pouvoir démarrer.





Planning prévisionnel des travaux.

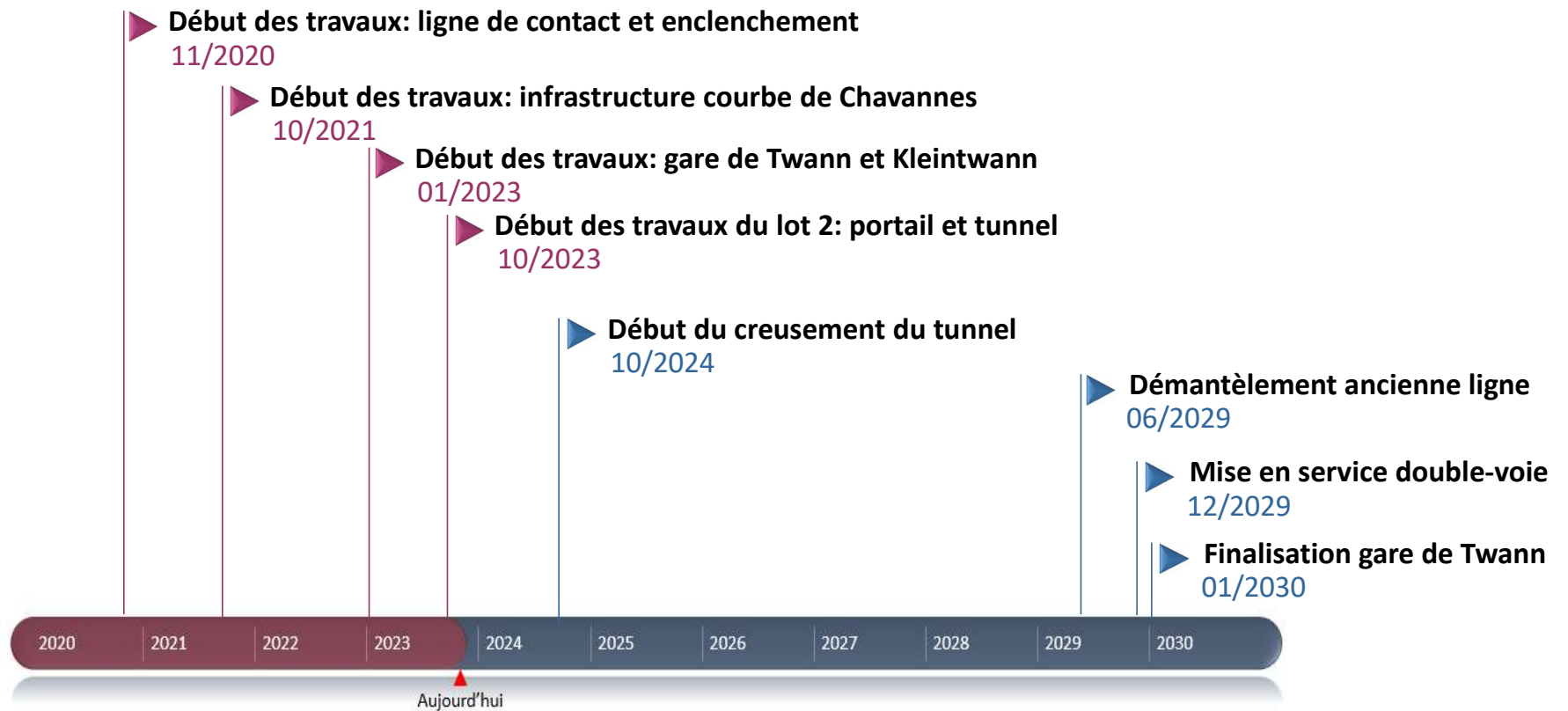



Réalisations 2023.





2023 – Gare de Twann.

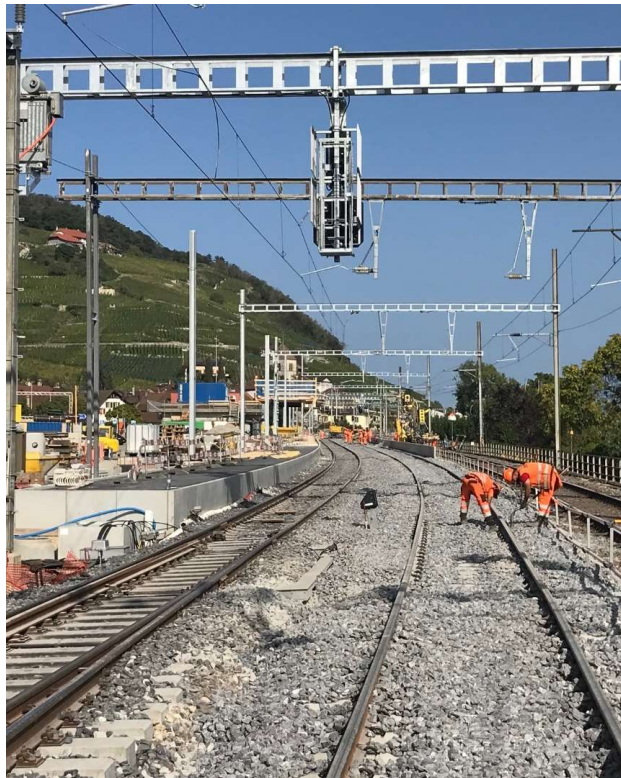

Mise en conformité LHand de la gare:

- nouveaux quais latéraux,
- nouvelle géométrie des voies,
- nouveau passage inférieur,
- drainages.



2023 – Kleintwann.

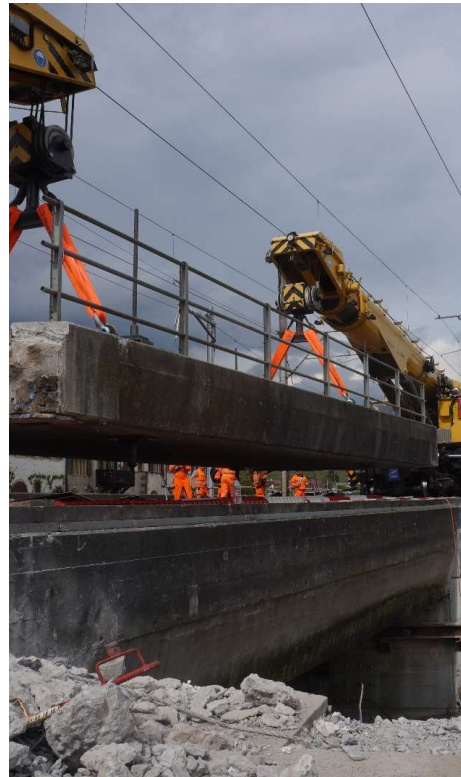

Adaptation du pont du Twannbach :

- dépose du pont sur le Strandweg,
- adaptation du pont ferroviaire,
- mise en place d'une passerelle provisoire.



2023 – Tüscherz.

Renouvellement de la ligne de contact (fondations et mâts), caniveaux à câbles.

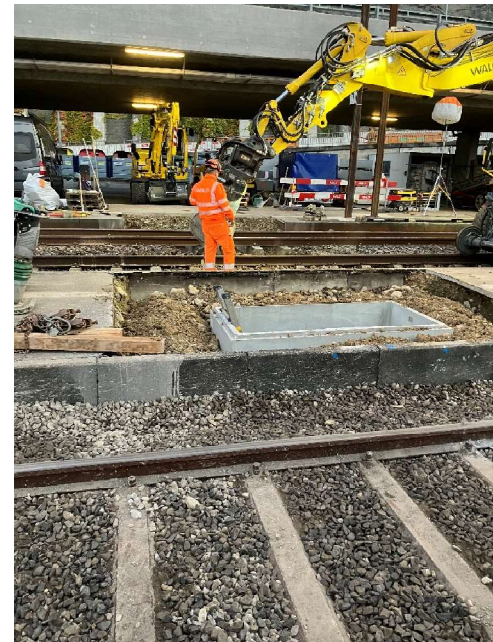



2023 – Gals.

- Mesures de compensation écologiques à la demande du canton de Berne.
- Chantier terminé.





Installations de chantier.





Installation de chantier au portail Ouest.

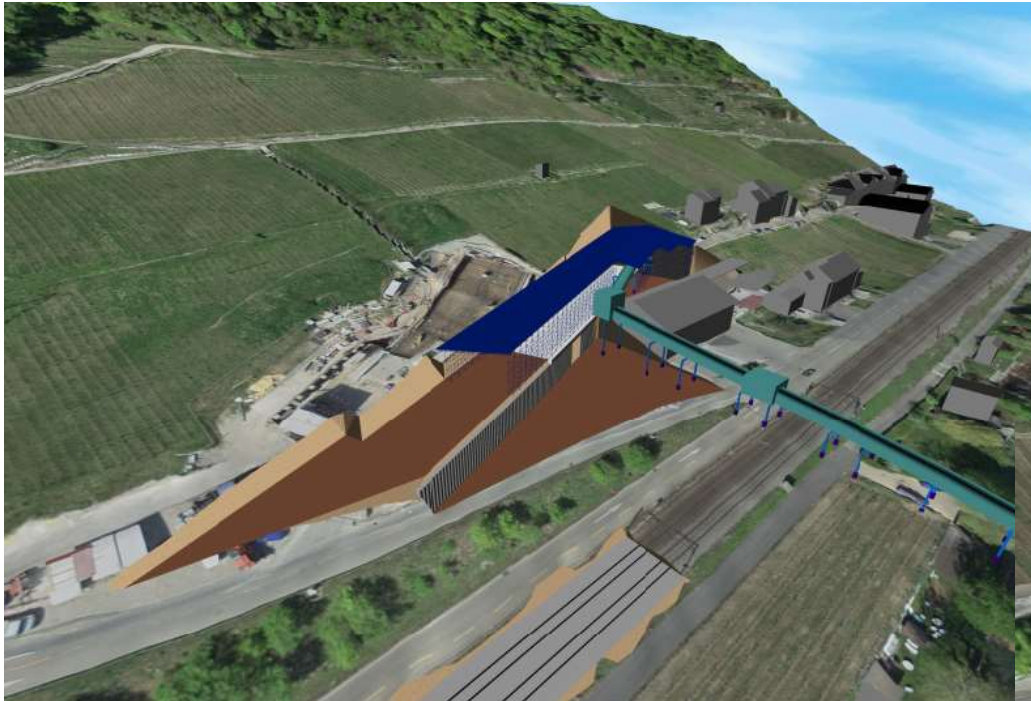

Illustrations 3D non contractuelles, données à titre d'information.



Installation de chantier au portail Est.



Illustrations 3D non contractuelles, données à titre d'information.



Nuisances.

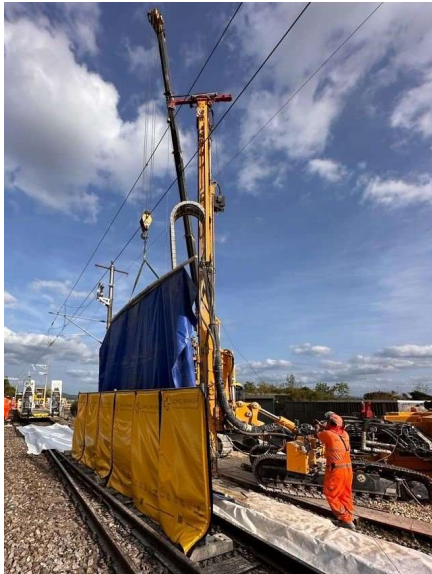

De nombreuses mesures seront prises pour diminuer les nuisances à la source :

- parois anti-bruit,
- tapis anti-bruit au plus près des machines,
- couverture de la trémie et de la bande transporteuse.

Des capteurs de sons, vibration, poussières ont été installés pour monitorer les nuisances des riverains.

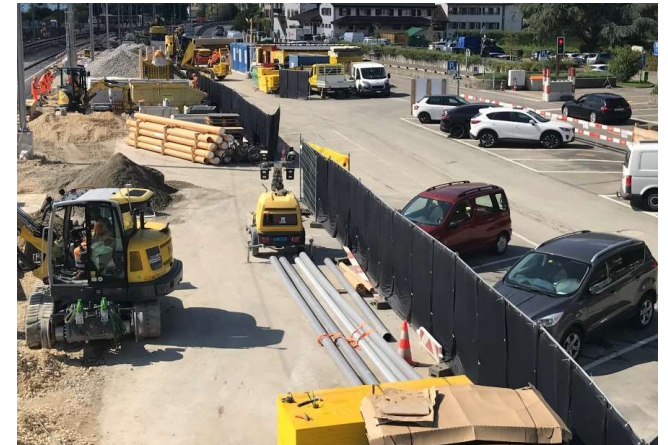



Horaire prévisionnel des travaux par secteur.

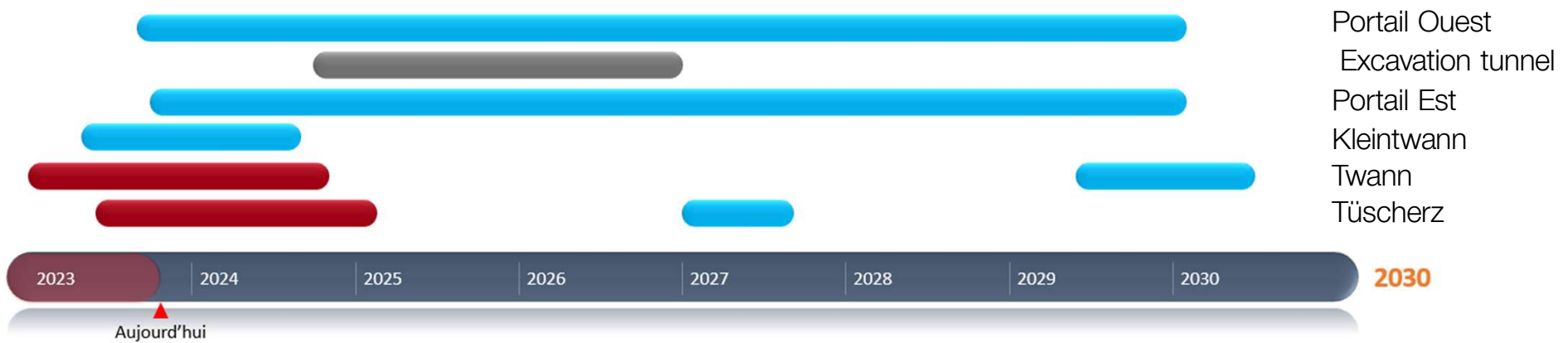

Légende :

- Travaux de jour 7h-12h et 13h-18h (exceptionnellement 19h)
- Excavation du tunnel 6h-22h
- Travaux sous exploitation ferroviaire 7h-12h, 13h-18h, 22h-6h

A l'exception des travaux sécuritaires urgents.



Les canaux d'information.

SBB CFF FFS

Nous vous remercions de votre compréhension.

**Doublement de la voie
Gléresse-Douanne.**

Travaux : Marnin / Chavannes
Durée : 01.11.2022 au 16.12.2022

- Avis de travaux mensuels et détaillés.
- Site internet du projet::



www.cff.ch/tunnelgleresse

Chères riveraines et chers riverains,

Dans le cadre du projet de doublement de la voie entre Gléresse et Douanne les chantiers se poursuivent selon la planification. Vous trouverez, ci-dessous, un aperçu des travaux.

Secteur de Marnins-Poudelle

Date	Horaire	Nature des travaux	Système d'alarme (nuit)
01.11 - 30.11	Travaux de jour	Travaux de finition ligne de contact	Non
01.11 - 16.12	Travaux de jour	Réaménagement du chemin des Marnins	Non

Les dates indiquées sont basées sur l'état actuel des connaissances. En cas d'événements imprévisibles (trains en retard, mauvaises condition météorologiques, machines défectueuses, etc.), le programme peut à nouveau être modifié à court terme. Le cas échéant, les horaires de travail et le programme des travaux doivent être adaptés spontanément aux circonstances.

- Adresse e-mail : tunnel.ligerz@cff.ch



Chantiers par secteurs Fin 2023 à 2024.





Courbe de Chavannes

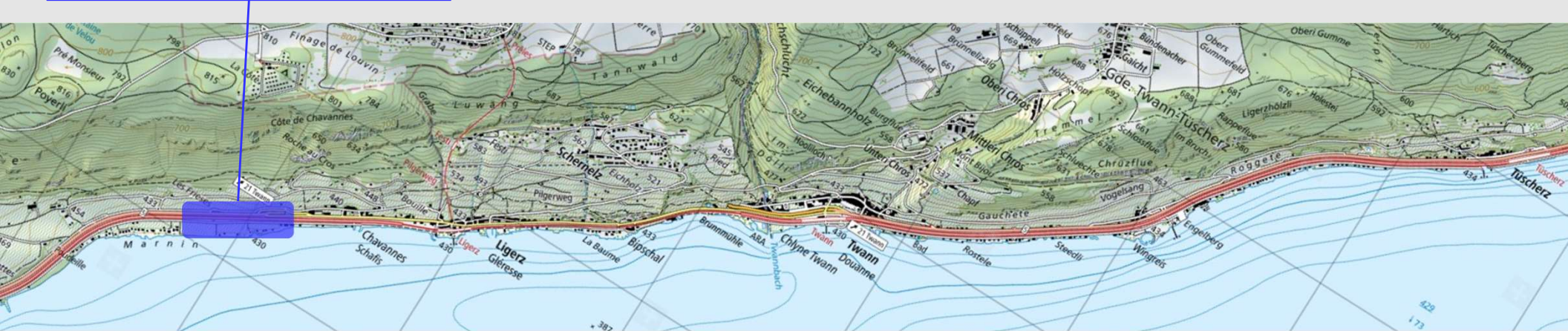



Courbe de Chavannes - Fin 2023.

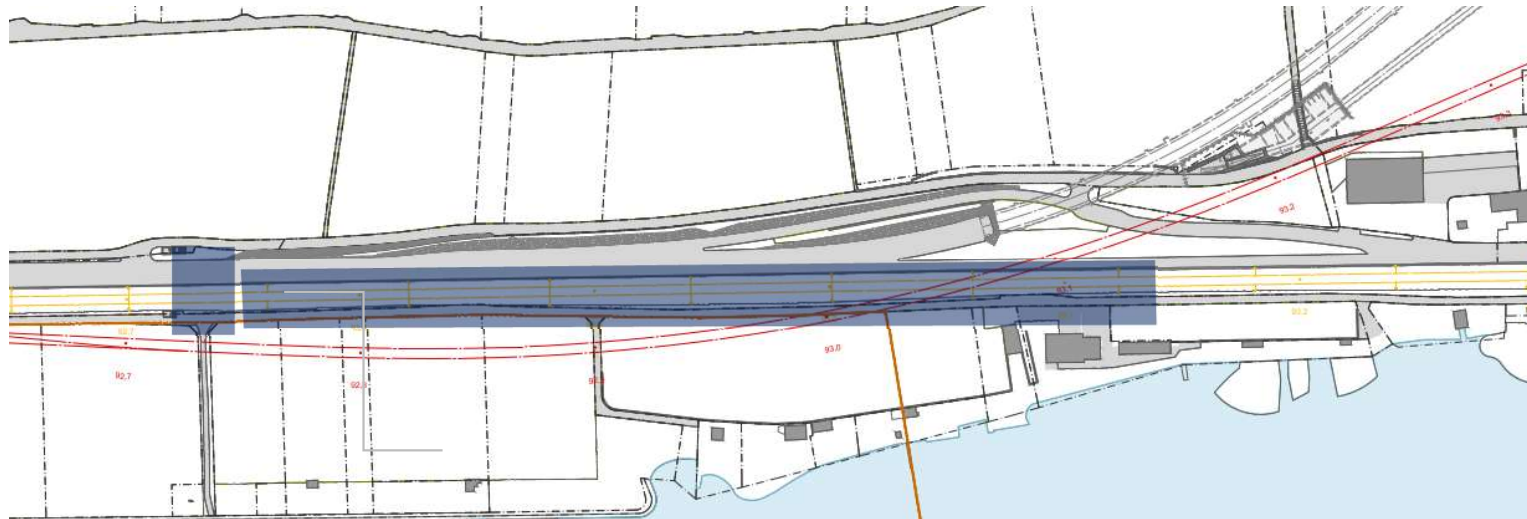

- Mise en place des installations de chantiers.
- Déviation de la sortie provisoire de l'autoroute.
- Aménagement de la partie EST du PI Marnin-Frieses.



Courbe de Chavannes - 2024.

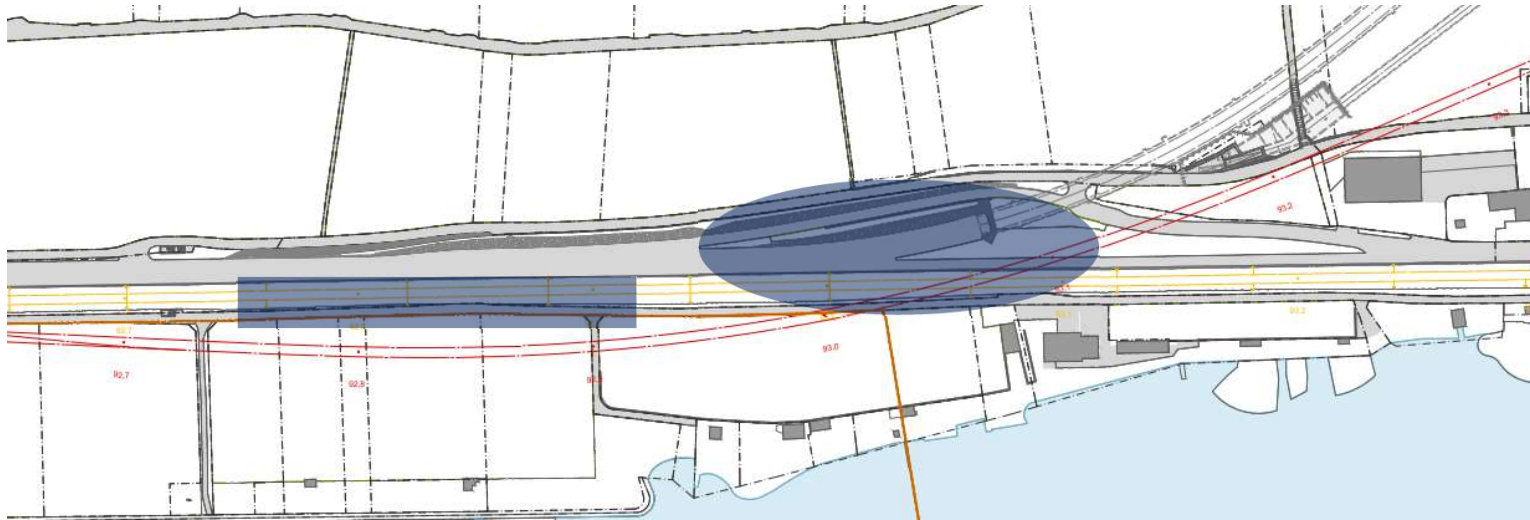

- Mise en place des installations de chantier (container base de vie).
- Forage des pieux pour le viaduc N5.
- Construction des piles et du tablier du viaduc N5.



Portail Ouest

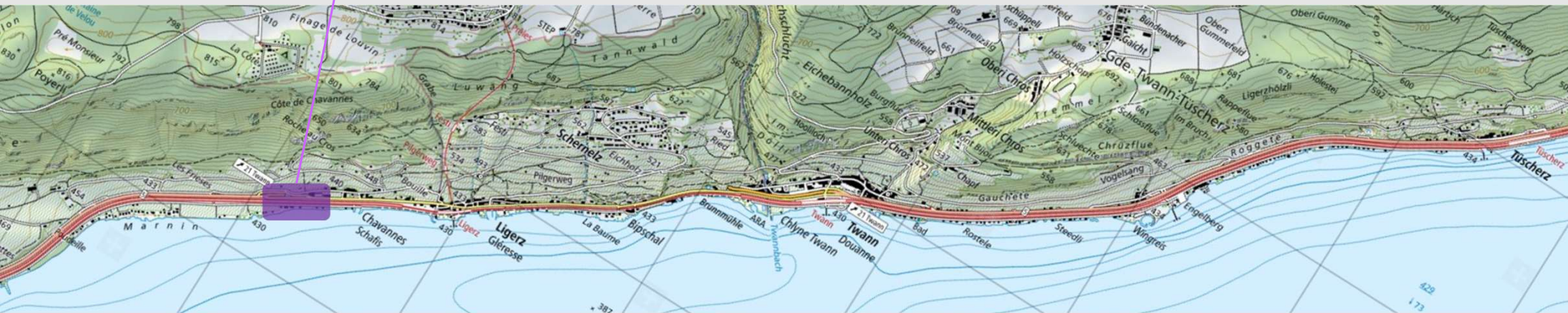



Portail Ouest - 1^{ère} étape (fin 2023 à mi-2024).

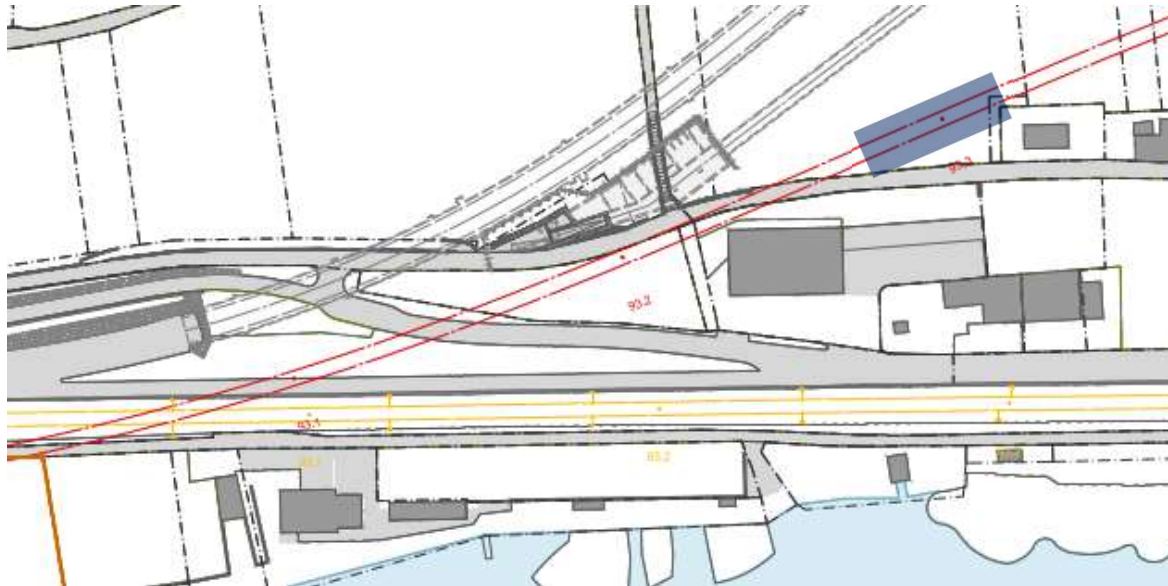

- Réalisation de la paroi berlinoise.
- Terrassement de la zone de la trémie,
Toiture de la trémie mise en place automne 2024.



Portail Ouest – 2^{ème} étape (2024).

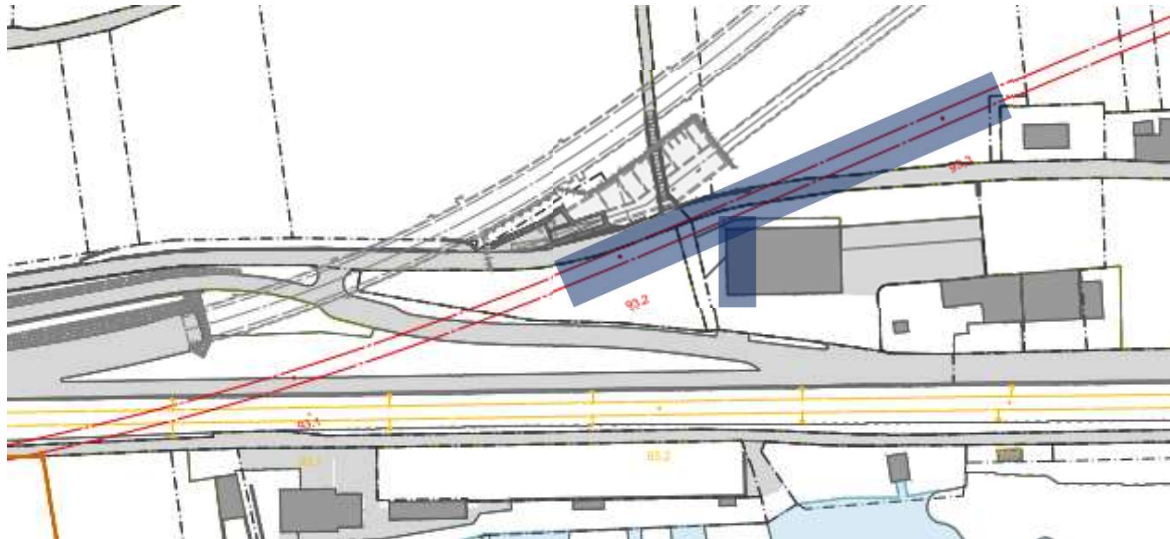

- Terrassement de la plateforme, forage des pieux, bétonnage de la dalle, terrassement en taupe.
- Bétonnage du radier.
- Démolition partielle de la halle Standconcept.



Tunnel

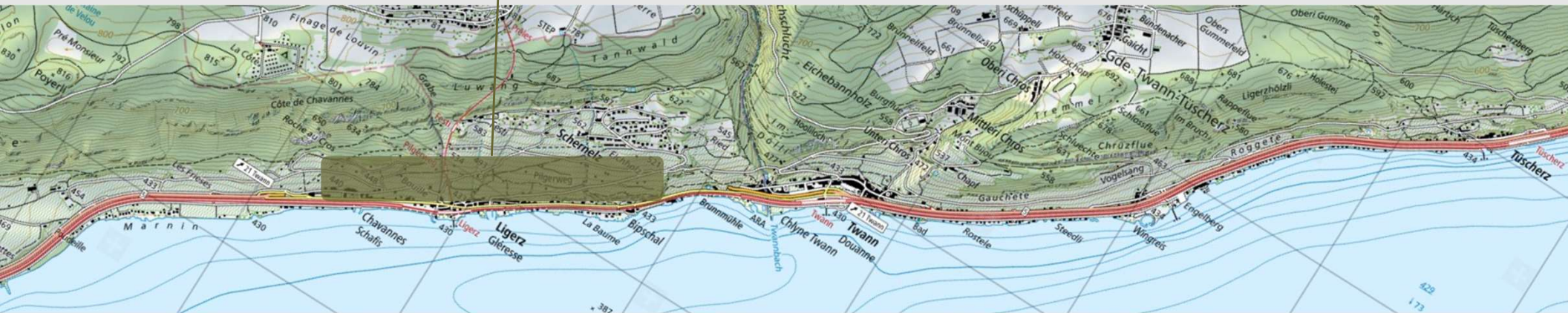



Tunnel de Ligerz - Présentation des chantiers 2024 - Octobre/novembre 2023



Creusement du tunnel 2024.

- Début de l'excavation du tunnel à l'explosif : 10.2024.
- Attaque et évacuation des matériaux depuis le portail Ouest.



Portail Est - Brunnmühle

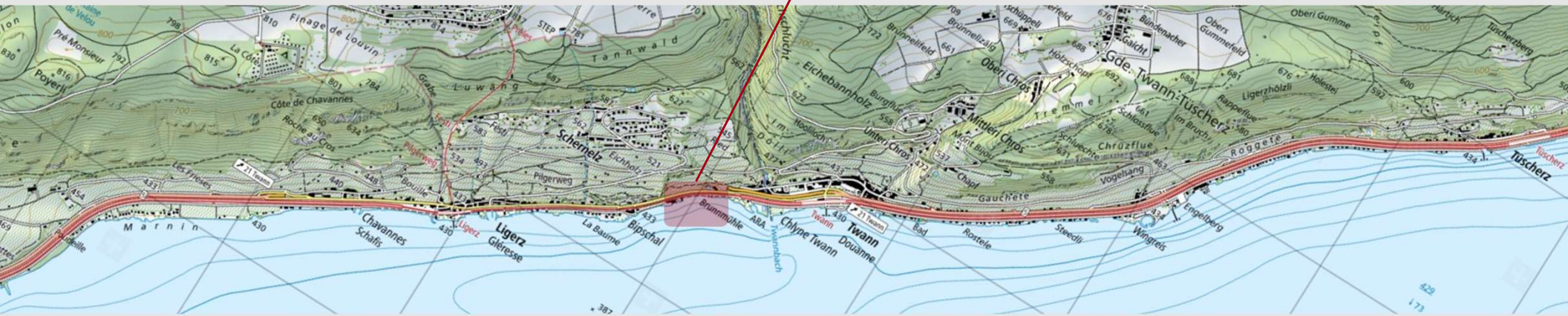



Portail Est - 1^{ère} étape 2024.

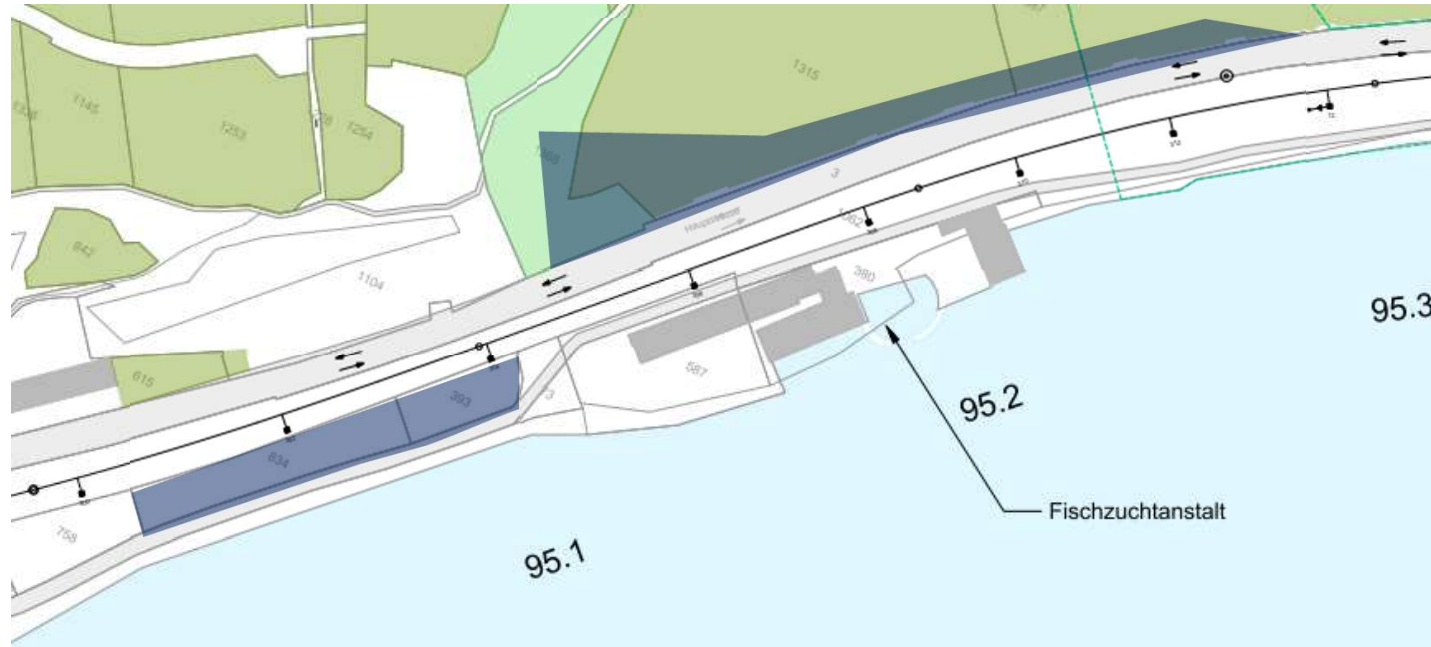

- Installation de chantier et sécurisation de la falaise (transports hélicoptérés).
- Terrassement et parois ancrées du portail.



Portail Est - 2^{ème} étape 2024.

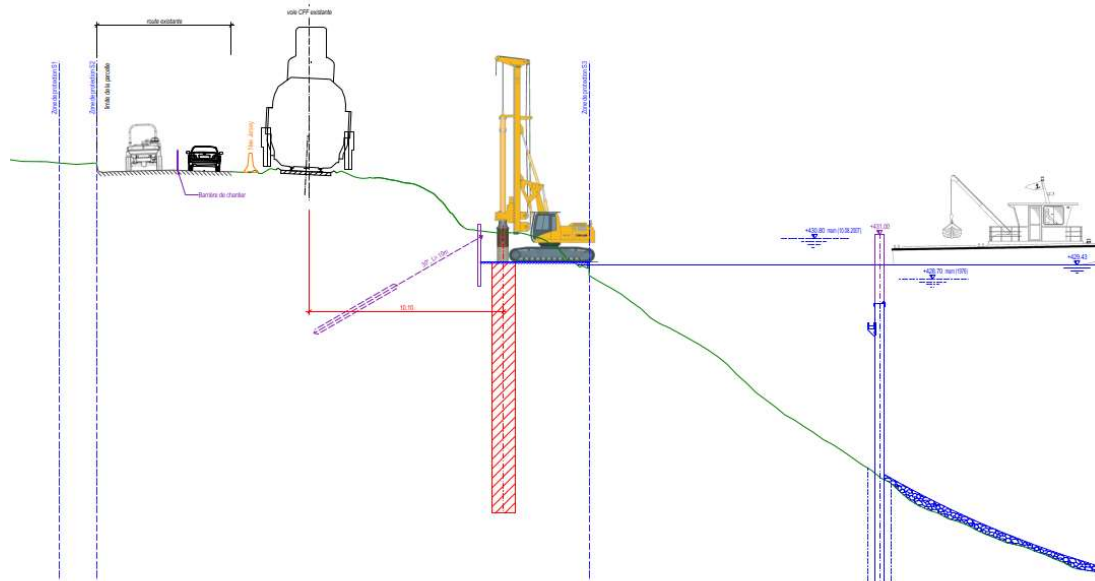

Remblai lacustre :

- Vibrofonçage des palplanches pour le batardeau.
- Forage des pieux.

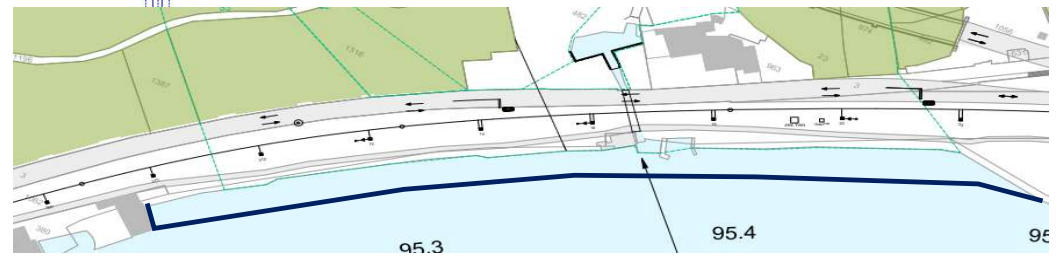



Brunnmühle - mi-2024.

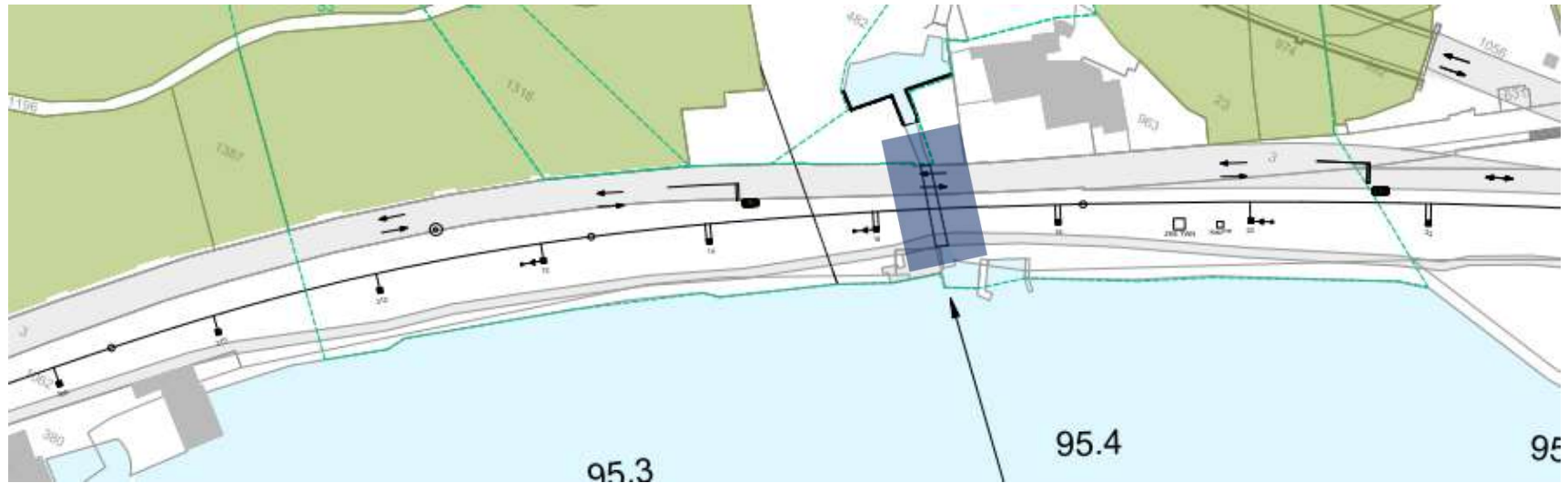

→ Forage des pieux de l'aqueduc de Brunnmühle.



Kleintwann

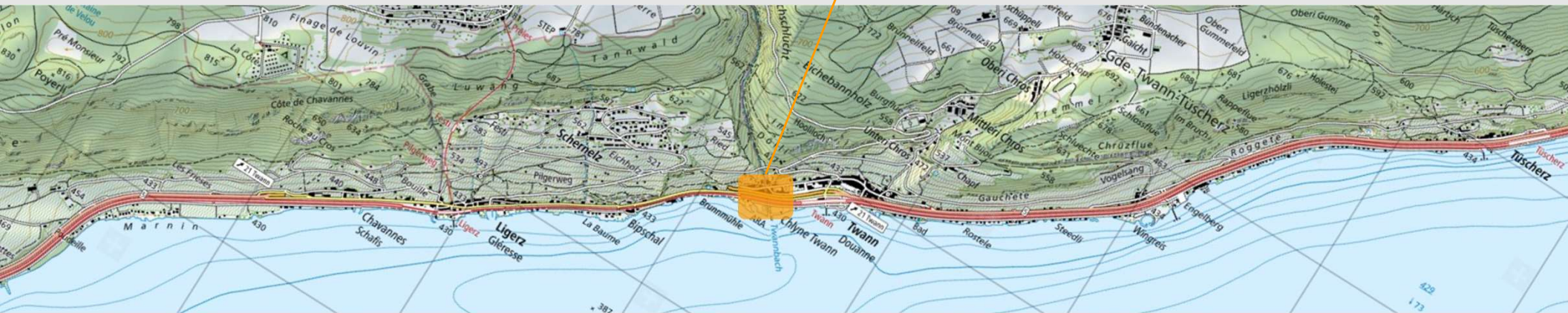

Kleintwann - octobre 2023 à juin 2024.

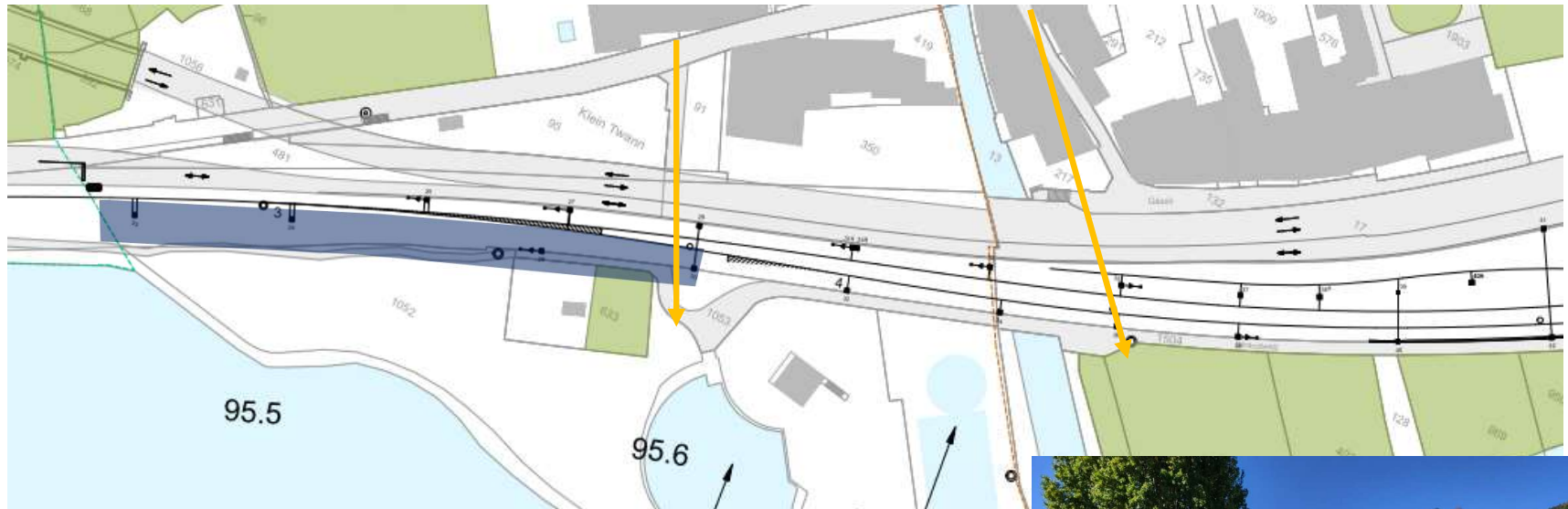

- Mur soutènement de Kleintwann : forages, ancrages, béton projeté.
- Prolongation du passage inférieur de Kleintwann.
- Plage partiellement accessible - accès via les passages inférieurs de Kleintwann ou de Moos.

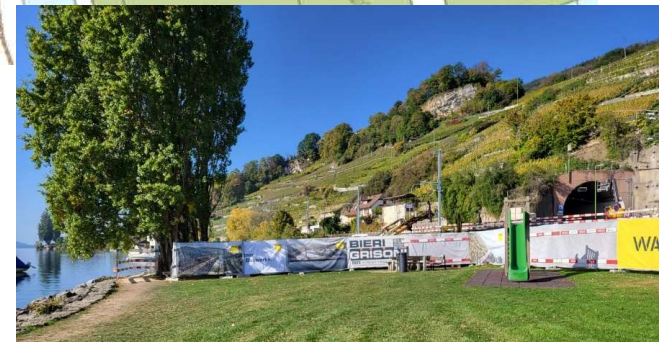



Twann





Twann – Fin 2023.

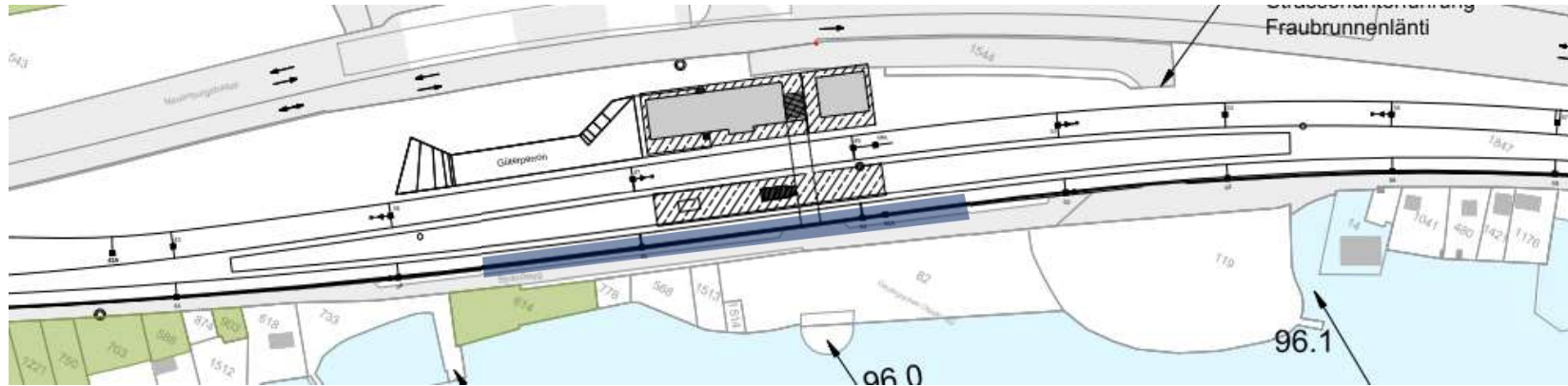

- Démolition du mur de soutènement pour la construction de nouvelles rampes
Construction local technique et bassin de rétention (travaux de jour).
- Drainage, changement rails et ligne de contact
(travaux de nuit entre le 5 novembre et le 20 décembre 2023).



Twann - janvier à mai 2024.

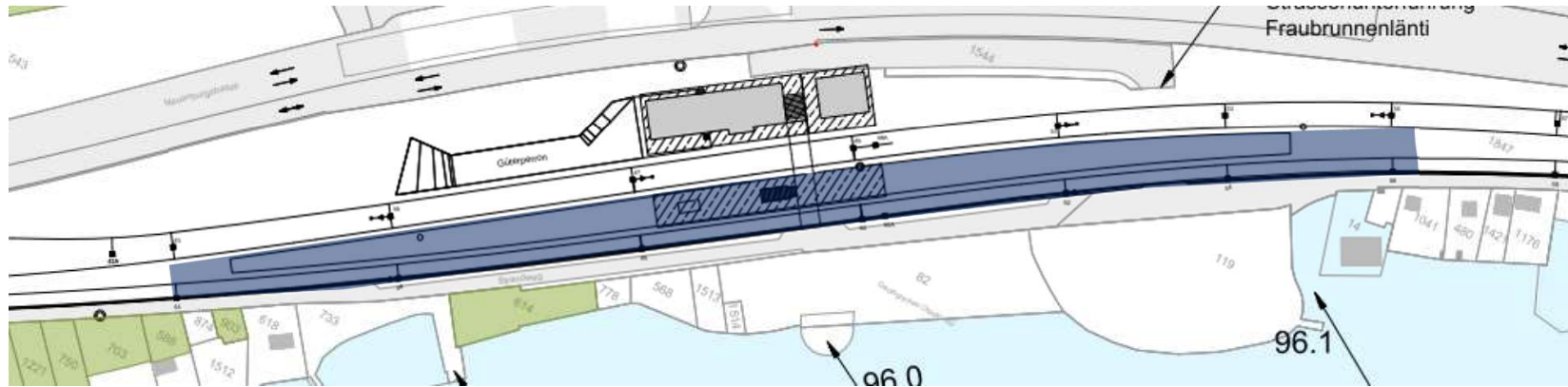

- Drainage, changement rails et ligne de contact (travaux de jour et de nuit).
- Equipement des quais, marquise, abri voyageur, signalétique (travaux de jour).



Twann - mai à août 2024.

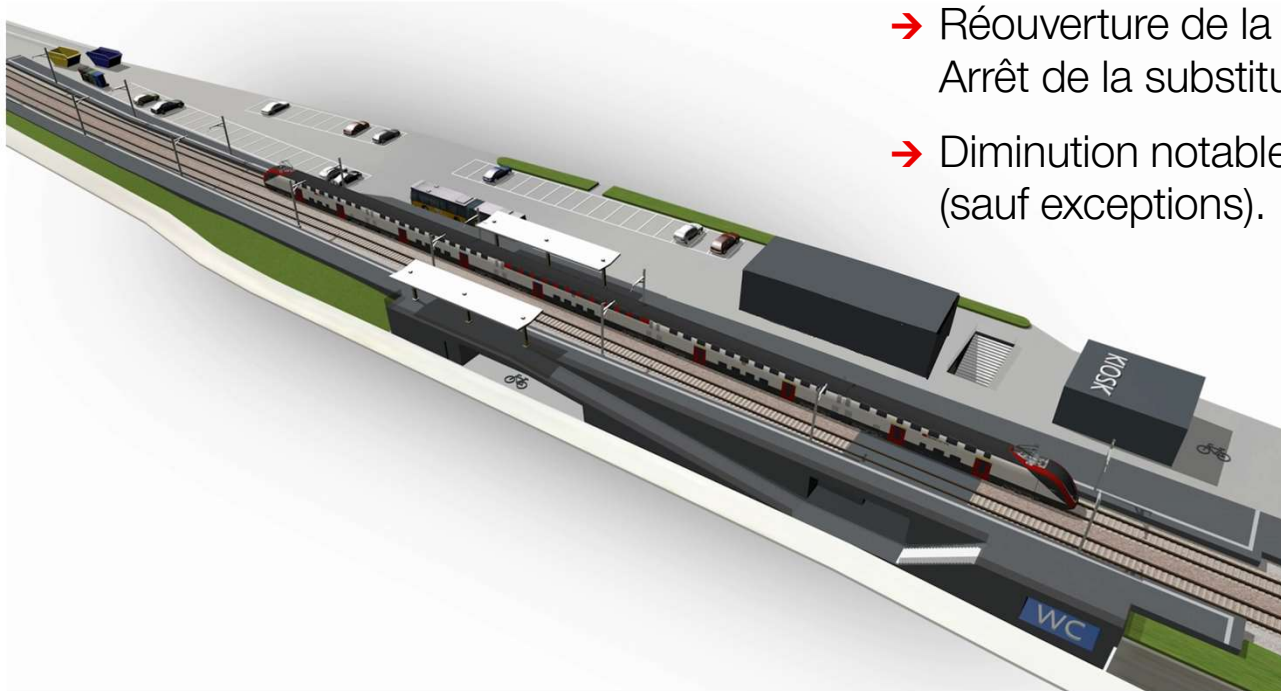

- Réouverture de la gare le 5 mai 2024, Arrêt de la substitution par bus.
- Diminution notable des nuisances nocturnes (sauf exceptions).

- Travaux de finitions de la gare : équipement, câbles et ligne de contact.
- Démolition du bâtiment et réalisation de la rampe côté village après la mise en service du tunnel.



Secteur Tüscherz

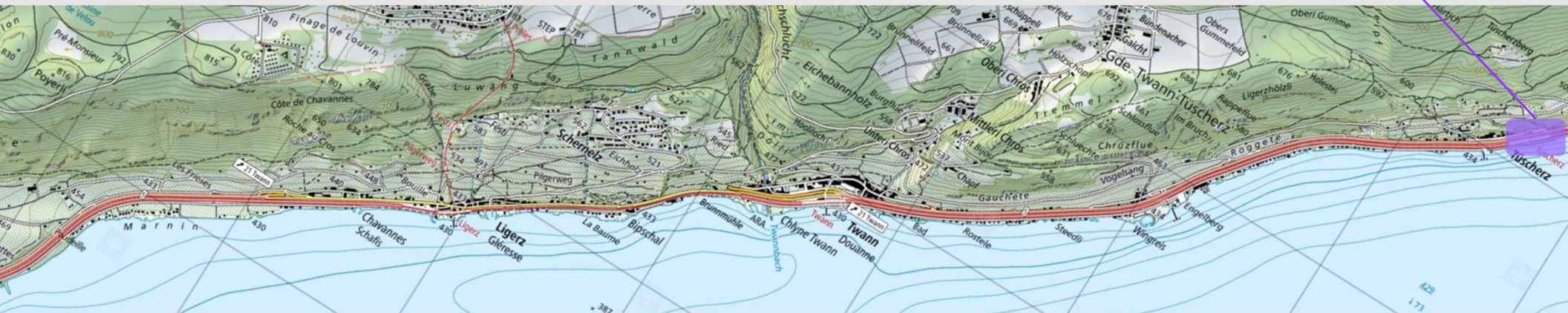



Tüscherz - février à septembre 2024.

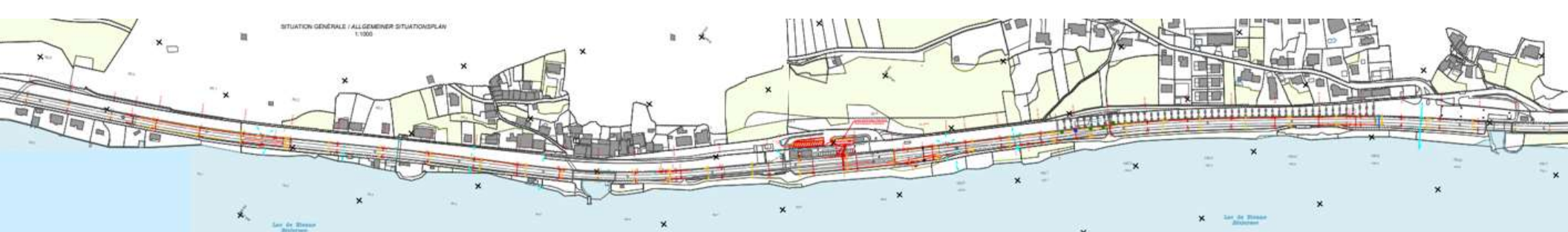

- Renouvellement de la ligne de contact (Fondations, mâts, joug).
- Renouvellement caniveau à câbles.

Travaux exclusivement de nuit le long des voies (sous l'autoroute).



Merci, Danke & grazie.